

KEYUCA

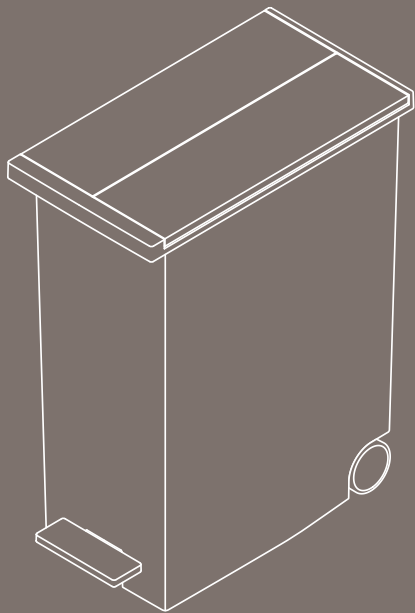

ダストボックスⅡ LL

【製品図】

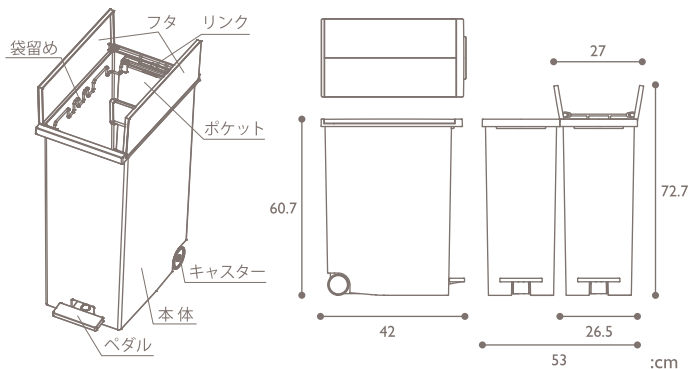

【本製品の特徴】

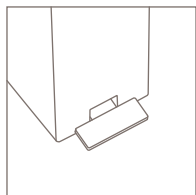

ペダル式

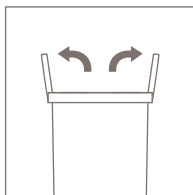

左右両開きのフタ

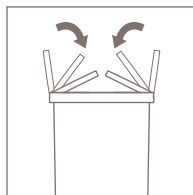

静かに閉まるフタ
※フタの開閉スピードには
個体差があります。

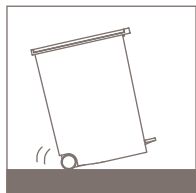

後輪キャスター

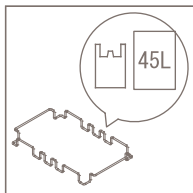

分別可能な袋留め

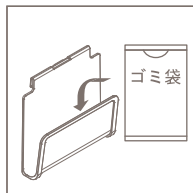

ゴミ袋ストック用
ポケット

【袋の取り付け方】

取っ手なしゴミ袋の場合

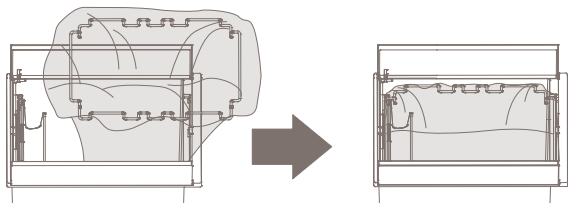

- ①ペダルを踏んでフタを開け、袋留めを持ち上げます。
- ②袋をかぶせ、袋の端を本体と袋留めとの間に挟み込みます。
- ③袋留めを元の位置に戻してから袋のたるみを直し、フタを閉めます。

取っ手付きゴミ袋の場合



- ①ペダルを踏んでフタを開け、袋の取っ手部分を袋留めの凸凹部分にかけます。
- ②袋のたるみを直し、フタを閉めます。分別して使う場合は、同様に複数の袋をセットします。

【ポケットの取り出し方】

ポケットの背面を本体外側から軽く押しながら、ポケットを上をスライドさせて引き出します。

背面を押さずに無理やり引き出そうとすると破損の原因になりますのでご注意ください。

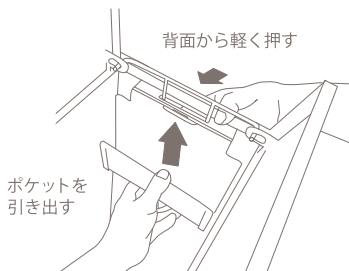

【取扱い上の注意】

- 用途以外の使用はさけてください。
- 火の近くや高温になるところには置かないでください。
- フタの上に腰掛けたり、乗らないでください。
- フタの上に物を置かないでください。
- フタを開閉する際、指や手を挟まないように注意してください。
- 壁にキズがつかないように、壁から離して設置してください。
- 段差や溝、穴や凸凹、傾斜などのない平らな場所に設置してください。
- 直射日光の当たる場所や屋外では使用しないでください。
- お客様による分解・改造・修理はしないでください。
- 取っ手付きゴミ袋で重たいものを分別の際は、幅30cm以上 高さ53cm以上 マチ14cm以上のサイズを目安にゴミ袋をお選びください。

【お手入れ】

- たわし・みがき粉でみがくとキズがつくことがありますのでさけてください。
- お手入れは水で薄めた中性洗剤を使用し、柔らかい布で拭き取ってください。
- ベンジン、シンナー、アルコールなどの有機溶剤、酸やアルカリ性の洗剤などは使用しないでください。

材質：本体・フタ・ペダル・キャスター・ポケット／ポリプロピレン(耐熱温度 110℃)
キャスター外周部／熱可塑性エラストマー
リンク・袋留め／スチール(クロームめっき)

サイズ：W26.5×D42×H60.7(開口時 72.7)cm

容量：42L (45Lゴミ袋対応)

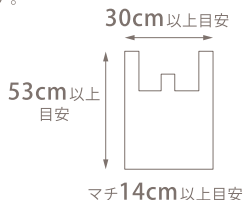

KEYUCA www.keyuca.com

河淳株式会社 東京都中央区日本橋浜町 3-15-1

Made in Japan

Ver.01